

# Hydrochoc

Sortie latérale type CAR - 500 à 2000 L

Gamme 25 bars

Le réservoir anti-bélier Hydrochoc est un accumulateur hydropneumatique à vessie qui amortit les coups de bélier des régimes transitoires.



### PEINTURE

Interne : Epoxy alimentaire épaisseur 100 microns.  
 Externe : Laque monocouche hydro acrylique polyuréthane épaisseur 50 microns, couleur orange RAL 2002.  
 Pour d'autres systèmes de peinture, nous consulter.



### VESSIE

Butyl interchangeable qualité alimentaire avec ACS (Attestation Conformité Sanitaire).



### GARANTIE

12 mois hors pièces d'usure et sous réserve des conditions normales d'utilisation.  
 Disponibilité pièces détachées assurée 30 ans.



### Accessoires

Consulter notre site Internet.

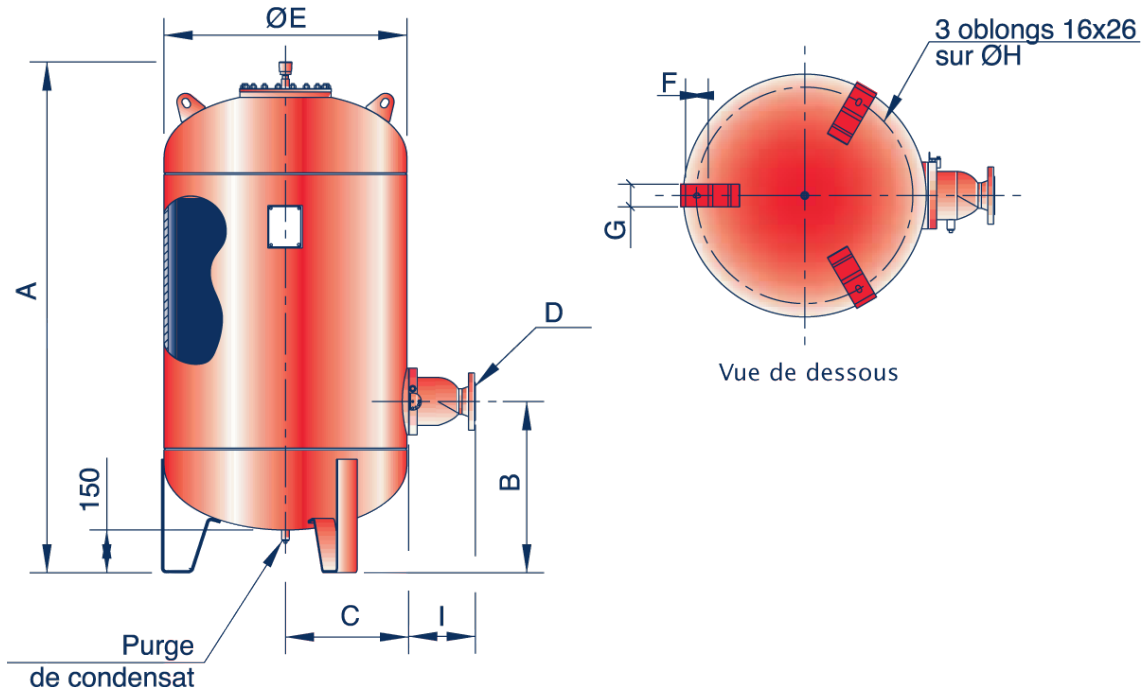

Sortie D	I	Pds sortie (kg)
DN50	228	12
DN80	231	14
DN100	218	14
DN125	201	15
DN150	208	17

### Gamme 25 bars

Vol.	A (mm)	B	C	ØE (mm)	F	G	H	Poids sans sortie (kg)
500	2023	550	320	630	54	50	560	275
750	1832	600	428	850	80	80	755	413
1000	2332	600	428	850	80	80	755	522
1500	2411	630	506	1000	80	100	905	755
2000	3111	630	506	1000	80	100	905	971

Cotes données à titre indicatif, peuvent être modifiées sans préavis.  
 Calculs selon CODAP. Nous consulter pour tout autre code de construction.